

INTERVENTI

RIDUZIONE DELLA PERICOLOSITA'

RIDUZIONE DELLA VULNERABILITA'

ATTIVI
preventivi, da realizzare prima dell'innesco, nelle aree suscettibili di frana

PASSIVI
protezione delle aree esposte al rischio

CROLLI IN ROCCIA

■ Rimozione blocchi instabili
(a mano, con mezzi meccanici, con esplosivo, con miscele chimiche)

Imbracaggio mediante funi

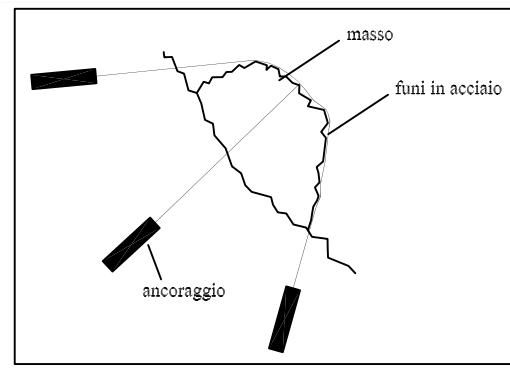

■ Stabilizzazione blocchi instabili

Muretti o speroni

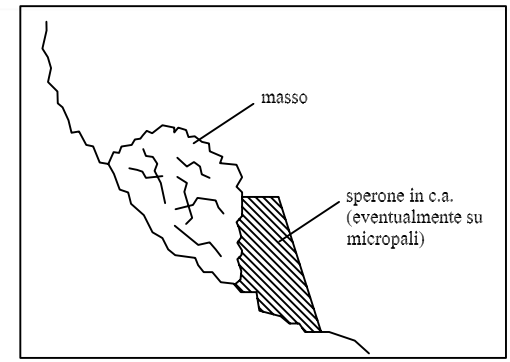

Imbracaggio mediante reti

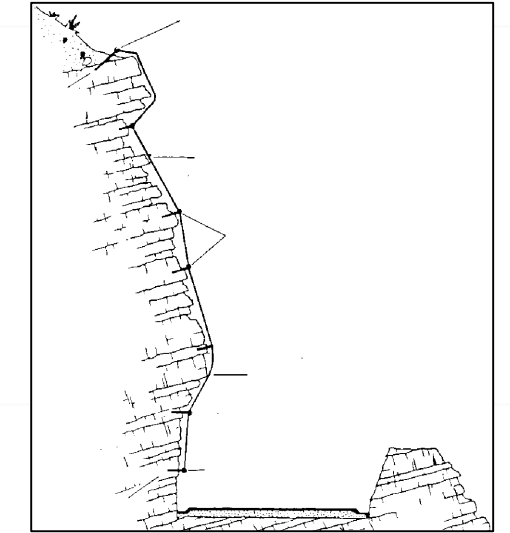

■ Riduzione o annullamento del contenuto energetico

Reti paramassi

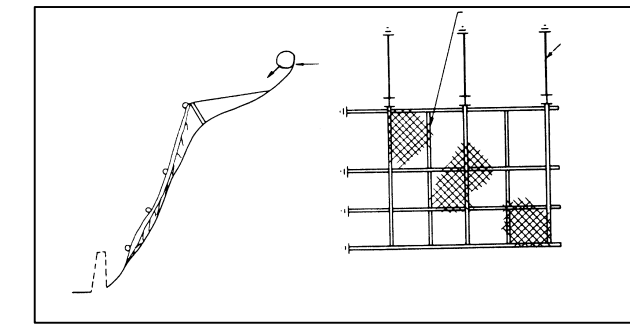

Barriere paramassi

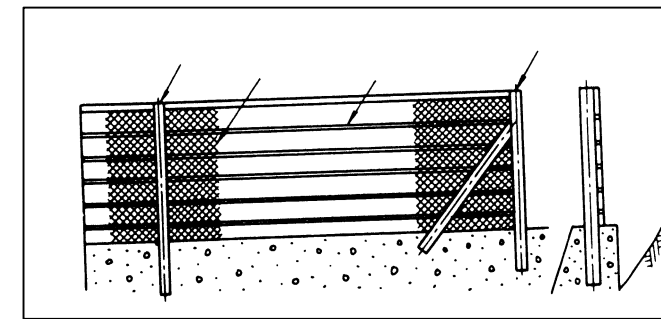

Argini

Letti smorzanti

■ Protezione

Gallerie paramassi

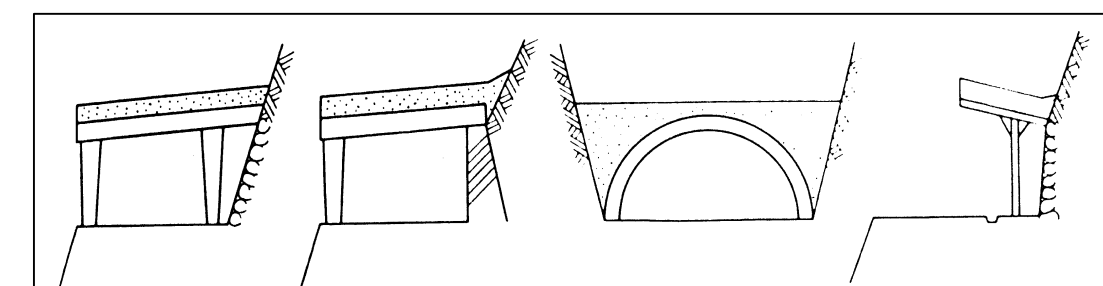

Sigillatura di frattura

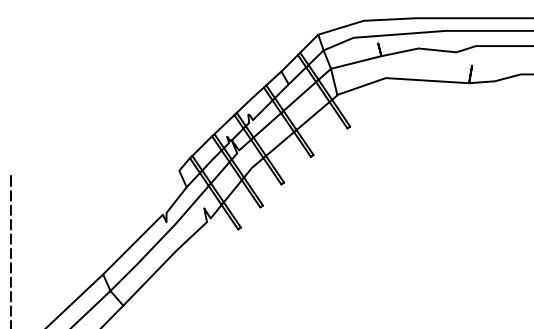

Chiodi

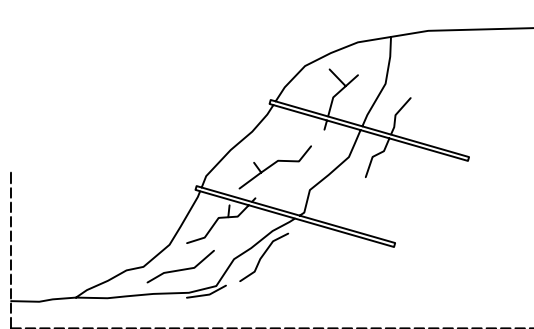

Ancoraggi

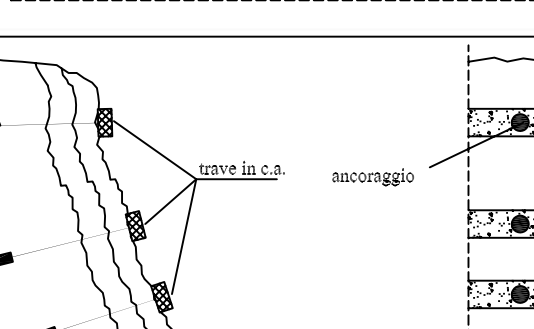

■ Stabilizzazione in parete

Travi ancorate

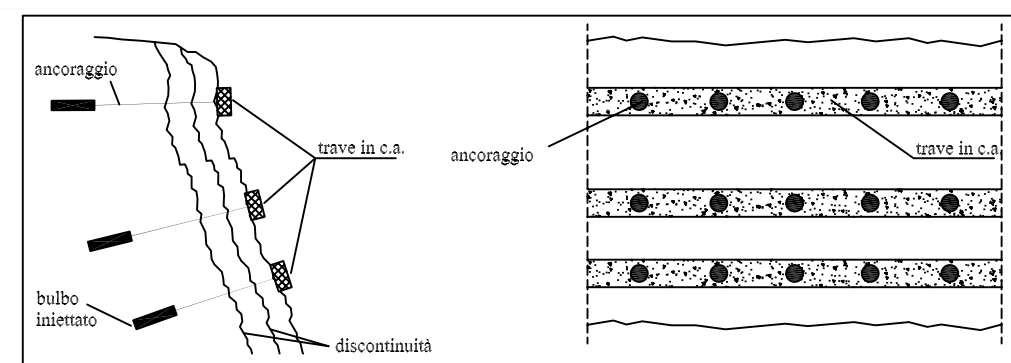

Placcaggi

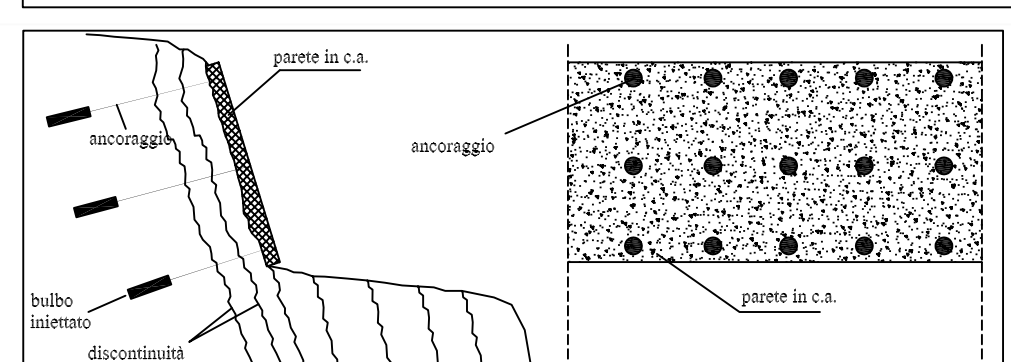

Calcestruzzo proiettato

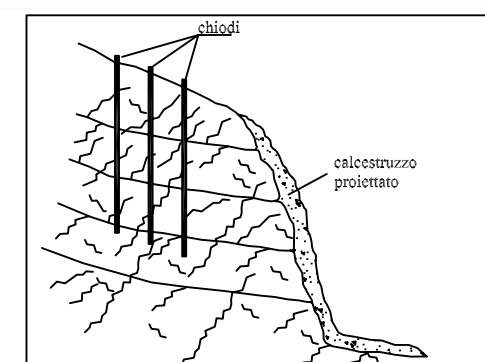

C.U.G.R.I.



CONSORZIO INTER-UNIVERSITARIO
per la Previsione e Prevenzione dei Grandi Rischi
Università di Salerno – Università di Napoli "Federico II"

Autorità di Bacino Regionale Sinistra Sele

Attuazione del disposto di cui all'art. 1, comma 1, della Legge 267/98
così come modificato ed integrato dall'art. 9, comma 2, del D.L. 132/99,
convertito con modifiche dalla Legge 226/99

APPROFONDIMENTI DI CUI ALL'ART. 3 DELLA CONVENZIONE

Rischio di Frana

TAV. A1:
Carta delle Tipologie d'Intervento

Crolli in Roccia

Febbraio 2000

IL RESPONSABILE E COORDINATORE
SCIENTIFICO DEL RISCHIO FRANA

Il Direttore del C.U.G.R.I.
Prof. Ing. Leonardo Cascini

Gli schemi di intervento riportati devono intendersi come indicativi e qualitativi. La scelta definitiva di un intervento dipende, infatti, dalle specifiche caratteristiche del sito nell'area da stabilizzare (natura e struttura degli affioramenti, regime delle acque sotterranee, proprietà fisiche e meccaniche dei terreni), dalle potenziali cause innescanti, dai possibili meccanismi di collasso, dalla possibilità di accesso ai luoghi, da considerazioni di carattere economico. Ciò potrebbe comportare, tra l'altro, la combinazione di più tipologie, tra quelle riportate, il cui effetto integrato risulti particolarmente efficace, o altre non comprese nel presente quadro sinottico.